

EXTRA



Neuheiten & **Aktionen**

Gültig bis 28.02.2026

DER TTS93 – Perfekte Ausstattung trifft überzeugenden Preis.

Ganz gleich ob ohne Werkzeug oder mit einem unserer beiden Premium-Werkzeugsätze. Der STAHLWILLE TTS93 ist der perfekte Partner für Handwerk und Industrie. Mit zahlreichen praktischen Features und einem starken Preis-/Leistungsverhältnis.

Werkstattwagen 93/6 A

Art.-Nr. 81200154

599,00 €*

inkl. MwSt. 712,81 €



2



Zentralverriegelung durch Zylinderschloss mit abklappbarem Schlüssel. Durch den Kippschutz ist das gleichzeitige Herausziehen mehrerer Schubladen nicht möglich.



Öl- und säurebeständige Leichtlaufräder (Ø 125 mm) mit Fadenschutz zum Schutz der Lager vor Schmutz und Fäden, mit zwei Feststellbremsen.



Alle Schubladen lassen sich durch den Vollauszug zu 100% ausziehen. In Kombination mit den STAHLWILLE Standard- und TCS-Einlagen oder der variablen Schubladeneinteilung ist immer für beste Übersicht gesorgt.



Hohe statische Belastbarkeit von bis zu 500 kg. Die untere Schublade hat dabei eine Traglast von bis zu 45 kg!

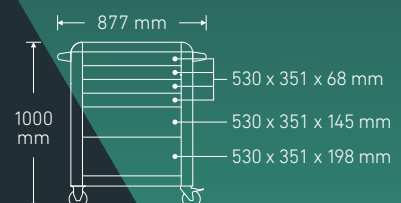
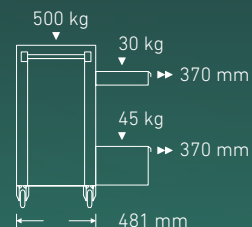

*Unverbindliche Preisempfehlung, gültig bis 28.02.2026. Nur bei teilnehmenden Händlern und nur solange der Vorrat reicht.

Wähle dein Set!

978...

Was ist drin? Alle Infos hier:
Einfach www.stahlwille.com
aufrufen, Artikelnummer im
Suchfeld eingeben und die
gesamte Werkzeugübersicht
angezeigt bekommen.

1

TTS93 Set inkl. 130-tlg. Werkzeugsatz 93/130

Art.-Nr. 98830177

1.099,00 €*

inkl. MwSt. 1.307,81 €



1/4" 1/2"

1. Schublade



2. Schublade



2

TTS93 Set inkl. 157-tlg. Werkzeugsatz 93/157QR

Art.-Nr. 98830178

1.399,00 €*

inkl. MwSt. 1.664,81 €



1/4" 1/2"

1. Schublade



2. Schublade



3. Schublade



MADE IN CRONENBERG
MADE IN GERMANY



DER TTS95 PRO – Kompakter und wendiger Werkstattwagen mit innovativen Features.

Der TTS95 PRO ist ein hochwertiger Allrounder und bietet vielfältige Highlights wie einen Schubladen-Vollauszug, ein dreistufiges Sicherheitskonzept und einen umlaufenden Rammschutz mit Aufpralldämpfung. Besonders praktisch ist die dicht geschweißte und strukturierte Edelstahlwanne, die unempfindlich gegen Kratzer ist und Flüssigkeiten nicht ins Wageninnere gelangen lässt. Immer mit dabei: der Papierrollen- und Spraydosenhalter. Das Modell verfügt über eine hohe statische Belastbarkeit von 750 kg.

Werkstattwagen 95/7 A PRO

Art.-Nr. 81200163

729,00 €*

inkl. MwSt. 867,51 €



Dreistufiges Sicherheits-Konzept: Zentralverriegelung mit versenktem, seitlich angebrachtem Zylinderschloss. Dies schützt zusammen mit dem abklappbaren Schlüssel vor Verletzungen und Beschädigungen. Die Einzelverriegelung verhindert unbeabsichtigtes Öffnen während der Fahrt – der Kippschutz das gleichzeitige Herausziehen mehrerer Schubladen.

100%

Alle Schubladen lassen sich durch den Vollauszug zu 100% ausziehen. In Kombination mit den STAHLWILLE Standard- und TCS-Einlagen ist immer für beste Übersicht gesorgt.



Öl- und säurebeständige Leichtlaufräder (Ø 125 mm) mit Fadenschutz zum Schutz der Lager vor Schmutz und Fäden, mit zwei Feststellbremsen.

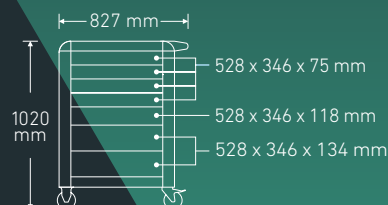
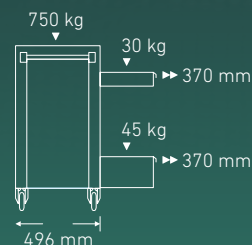

Wähle dein Set!

🔍 978...

Was ist drin? Alle Infos hier: Einfach www.stahlwille.com aufrufen, Artikelnummer im Suchfeld eingeben und die gesamte Werkzeugübersicht angezeigt bekommen.

1

TTS95 PRO Set inkl. 157-tlg. Werkzeugsatz 95/157QR

Art.-Nr. 98830192

1.539,00 €*

inkl. MwSt. 1.831,41 €

2

TTS95 PRO Set inkl. 250-tlg. Werkzeugsatz 95/250QR

Art.-Nr. 98830193

2.189,00 €*

inkl. MwSt. 2.604,91 €



1/4" 1/2"



1/4" 1/2"

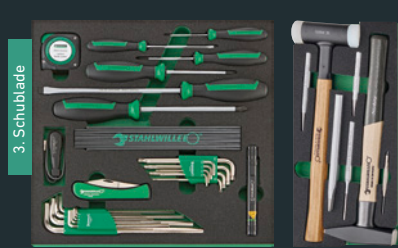
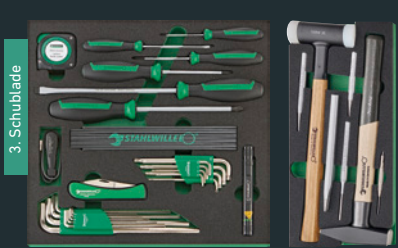
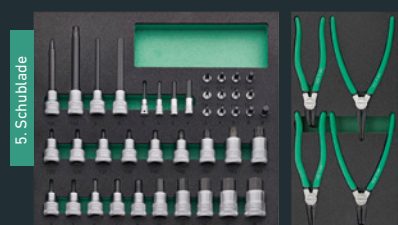
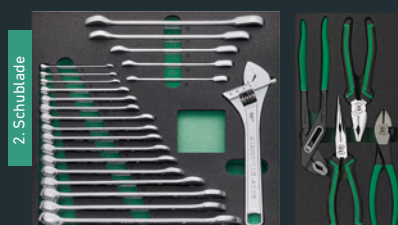
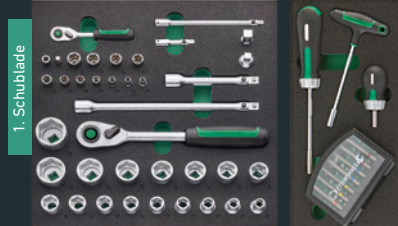

MADE IN CRONENBERG
MADE IN GERMANY



TTS98 PRO – Das Raumwunder.

Für alle, die mehr wollen – und brauchen. Der TTS98 PRO bietet im Vergleich zum Modell TTS93 und TTS95 PRO ein 100 % vergrößertes Schubladenvolumen in Premium-Qualität. Eine statische Belastbarkeit von 1.400 kg, eine dicht verschweißte Edelstahlwanne sowie viele weitere Features lassen keinen Platz für Kompromisse – aber um so mehr für Werkzeug. Inklusive Papierrollen- und Spraydosenhalter und umlaufenden Rammschutz mit Aufpralldämpfung.

Werkstattwagen 98/7 A PRO

Art.-Nr. 81200169

1.149,00 €*

inkl. MwSt. 1.367,31 €



6



Dreistufiges Sicherheits-Konzept: Zentralverriegelung mit versenktem, seitlich angebrachtem Zylinderschloss. Dies schützt zusammen mit dem abklappbaren Schlüssel vor Verletzungen und Beschädigungen. Die Einzelverriegelung verhindert unbeabsichtigtes Öffnen während der Fahrt – der Kippschutz das gleichzeitige Herausziehen mehrerer Schubladen.



Öl- und säurebeständige Leichtlaufräder (Ø 125 mm) mit Fadenschutz zum Schutz der Lager vor Schmutz und Fäden, mit zwei Feststellbremsen.



Der Werkstattwagen TTS98 PRO bietet im Vergleich zu den Modellen TTS93 und TTS95 PRO ein 100 % vergrößertes Schubladenvolumen.

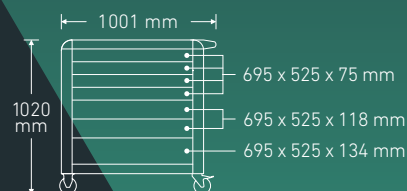
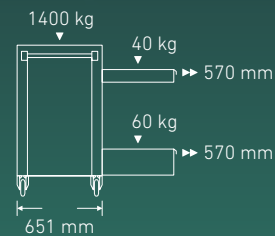

Jetzt neu auch im Set!

978...

Was ist drin? Alle Infos hier:
Einfach www.stahlwille.com
aufrufen, Artikelnummer im
Suchfeld eingeben und die
gesamte Werkzeugübersicht
angezeigt bekommen.

1

TTS98 PRO Set inkl. 250-tlg. Werkzeugsatz 98/250QR

NEU

Art.-Nr. 98830234

2.599,00 €*

inkl. MwSt. 3.092,81 €



1/4" 1/2"

1. Schublade



2. Schublade



3. Schublade

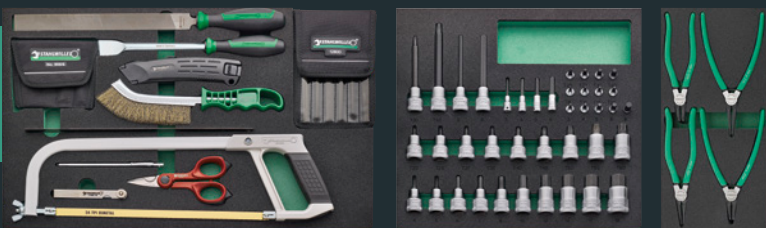

MADE IN CRONENBERG
MADE IN GERMANY



MOBILE WERKZEUGAUFBEWAHRUNG – So praktisch kann Ordnung sein.

Service Trolley 612 ST

Service Trolley (ohne Werkzeug)

- Für den mobilen Einsatz sorgen elastische Komforträder (Ø 125 mm) mit zwei Feststellbremsen
- Perfekt ausgestattet mit einer Schublade und zwei praktischen Ablageböden
- Hohe statische Belastbarkeit von bis zu 150 kg

Art.-Nr. 81300612

189,00 €*

inkl. MwSt. 224,91 €

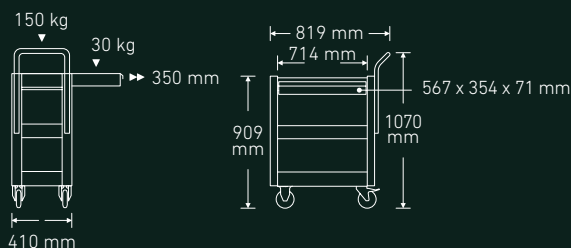

8

Werkzeug-Trolley inkl. 160-tlg. Werkzeugsatz 13230 WT/TS

Werkzeug-Trolley 13217 mit 160-tlg. Premium-Werkzeugsortiment.

- Ideal geeignet für die professionelle Montage im industriellen Umfeld
- Extrem robuster und belastbarer Werkzeug-Trolley mit teleskopierbarem Griff
- 5 leicht entnehmbare, mit transparentem Deckel verschließbare Schubladen mit Auszug-Stopp
- Mit Tool Control System TCS zur Überprüfung der Werkzeugvollständigkeit

Art.-Nr. 98814924

1.389,00 €*

inkl. MwSt. 1.652,91 €



Praktische Einteilung: Deckelfach und 4 Schubladen sind mit dem 160-tlg. Werkzeugsatz gefüllt, die untere Schublade mit einer Höhe von 60 mm bleibt frei für die individuelle Bestückung.

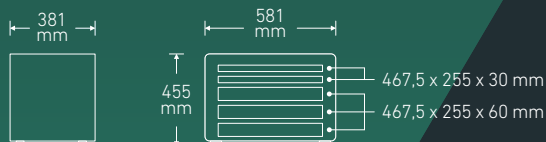

DIE WERKBANK WB 621 – der Allrounder mit perfekter Arbeitshöhe.

Die einmalige Aufteilung mit zwei XXL-Schubladen, fünf weiteren Schubladen und dem Schrankteil sorgen für hohe Flexibilität bei der Bestückung und machen die WB 621 zum idealen Partner für die Werkzeugaufbewahrung in Handwerk und Industrie. Inklusive individuell fixierbarem Papierrollenhalter für Papierrollen bis 30 cm Breite.

Werkbank WB 621

Art.-Nr. 85010621

1.189,00 €*

inkl. MwSt. 1.414,91 €



9



Das Schrankteil bietet einen höhenverstellbaren Fachboden (Verstellung in 7 cm-Schritten), zwei gummierte Kabeldurchlässe und einen rückseitig abschraubbaren Kabelkanal.



Öl- und säurebeständige Leichtlaufräder (Ø 125 mm) mit Fadenschutz zum Schutz der Lager vor Schmutz und Fäden, mit zwei Feststellbremsen.



Dreistufiges Sicherheits-Konzept: Zentralverriegelung mit versenktem, seitlich angebrachtem Zylinderschloss. Dies schützt zusammen mit dem abklappbaren Schlüssel vor Verletzungen und Beschädigungen. Die Einzelverriegelung verhindert unbeabsichtigtes Öffnen während der Fahrt – der Kippschutz das gleichzeitige Herausziehen mehrerer Schubladen.



Nur bei STAHLWILLE: Arbeitshöhe von 104 cm für komfortables Arbeiten. Die robuste Konstruktion sowie die massive Birke-Multiplex-Arbeitsplatte sorgen für die STAHLWILLE typische Langlebigkeit.

Auch in Kombination mit drei unterschiedlichen Werkzeug-Sätzen erhältlich. Mehr Infos auf den Seiten 10 und 11.

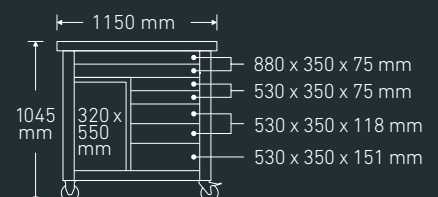
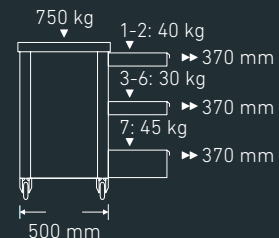

Wähle dein Set!

Die STAHLWILLE Werkbank WB 621 bietet drei Sets mit unterschiedlichen Werkzeugsortimenten – alle im Detail durchdacht und perfekt geeignet für zahlreiche Einsatzmöglichkeiten in Industrie und Handwerk. Darunter auch das 238-tlg. Werkzeugsortiment für Anwendungen im Agrarbereich sowie für Servicearbeiten an Baumaschinen und Nutzfahrzeugen.



10

1/4" 1/2"

1

WB 621 Set
inkl. 161-tlg.
Werkzeugsatz
WB 621/161QR

Art.-Nr. 98830194

2.149,00 €*

inkl. MwSt. 2.557,31 €



Was ist drin? Alle Infos hier: Einfach www.stahlwille.com aufrufen, Artikelnummer im Suchfeld eingeben und die gesamte Werkzeugübersicht angezeigt bekommen.

2

WB 621 Set inkl. 238-tlg. Werkzeugsatz WB 621/238 QR

Art.-Nr. 98830204

3.199,00 €*

inkl. MwSt. 3.806,81 €



1/4"

1/2"

1. Schublade



2. Schublade



3. Schublade



4. Schublade

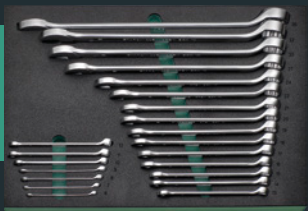

5. Schublade



3

WB 621 Set inkl. 267-tlg. Werkzeugsatz WB 621/267QR

Art.-Nr. 98830195

2.779,00 €*

inkl. MwSt. 3.307,01 €



1/4"

1/2"

1. Schublade



2. Schublade

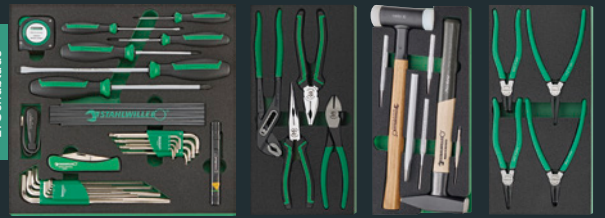

3. Schublade



4. Schublade

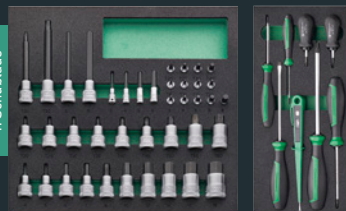

5. Schublade



6. Schublade



DIE WERKBANK WB 625 – Think big! 115 cm Platz für jede Menge Premium-Tools!

Unsere Werkbank WB 625 bietet mit sieben extra breiten Schubladen maximalen Stauraum und ist zudem extrem robust. Besonders komfortabel: die Birke-Multiplex-Arbeitsplatte mit einer Arbeitshöhe von 104 cm. Inklusive individuell fixierbarem Papierrollenhalter für Papierrollen bis 30 cm Breite.

Werkbank WB 625

Art.-Nr. 85010625

1.149,00 €*

inkl. MwSt. 1.367,31 €



12

**104
cm**

Nur bei STAHLWILLE: Arbeitshöhe von 104 cm für komfortables Arbeiten. Die robuste Konstruktion und die Birke-Multiplex-Arbeitsplatte sorgen für die STAHLWILLE typische Langlebigkeit.



Öl- und säurebeständige Leichtlaufräder (Ø 125 mm) mit Fadenschutz zum Schutz der Lager vor Schmutz und Fäden, mit zwei Feststellbremsen.



Dreistufiges Sicherheits-Konzept: Zentralverriegelung mit versenktem, seitlich angebrachtem Zylinderschloss. Dies schützt zusammen mit dem abklappbaren Schlüssel vor Verletzungen und Beschädigungen. Die Einzelverriegelung verhindert unbeabsichtigtes Öffnen während der Fahrt – der Kippschutz das gleichzeitige Herausziehen mehrerer Schubladen.



Alles in XXL. Sieben entnehmbare Schubladen mit Vollauszug und einer Breite von 880 mm bieten viel Stauraum. Die Multiplex-Arbeitsplatte bietet nicht nur eine große Arbeitsfläche (1150 x 500 x 30 mm), sondern ist auch FSC-zertifiziert.

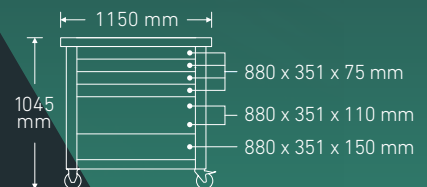
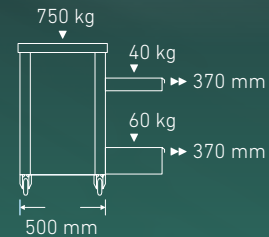

*Unverbindliche Preisempfehlung, gültig bis 28.02.2026. Nur bei teilnehmenden Händlern und nur solange der Vorrat reicht.

Wähle dein Set!

978...

Was ist drin? Alle Infos hier:
Einfach www.stahlwille.com
aufrufen, Artikelnummer im
Suchfeld eingeben und die
gesamte Werkzeugübersicht
angezeigt bekommen.

1

WB 625 Set inkl. 161-tlg. Werkzeugsatz WB 625/161QR

Art.-Nr. 98830179

2.099,00 €*

inkl. MwSt. 2.497,81 €



1/4" 1/2"

2

WB 625 Set inkl. 267-tlg. Werkzeugsatz WB 625/267QR

Art.-Nr. 98830181

2.779,00 €*

inkl. MwSt. 3.307,01 €



1/4" 1/2"



MADE IN CRONENBERG
MADE IN GERMANY



DIE NEUE WERKBANK WB 630 – Stabile Leistung trifft starke Features!

Die volle Breite Ausstattung! Die WB 630 ist nicht nur besonders robust konstruiert, sondern bietet mit einer Breite von 200 cm besonders viel Arbeitsfläche. Sie besticht darüber hinaus mit einer umfangreichen Ausstattung, die sie zum perfekten Partner für Arbeiten in Handwerk und Industrie macht.

Lieferbar ab
Juni 2025!

NEU

Werkbank WB 630

Art.-Nr. 85010630

799,00 €*

inkl. MwSt. 950,81 €



Inkl. Halter für
TOP BOX – optional
montierbar.

In 25 mm
Schritten höhen-
verstellbar.

14

1000
kg

Mit einer statischen Belastbarkeit von 1.000 kg und einer 3 cm starken, FSC-zertifizierten Holzplatte mit 200 cm Breite aus Gummibaum ist die WB 630 ideal auch für die „schweren Jobs“. Die individuelle Höhenverstellung sorgt für rüchenschonendes Arbeiten. Das bedingt, dass Werkstattwagen nicht unter die Werkbank passen.



Die WB 630 bietet einfach mehr. Egal ob gelochte Rückwand zur Befestigung von Werkzeug, Spraydosen- und Papierrollenhaltern, EU-Dreifach-Steckdose mit zwei USB-Anschlüssen, zwei gummierte Kabeldurchlässe, eine im 25 mm Raster vorhandene Höhenverstellung der Beine (bis zu 30,5 cm) oder nivellierbare FüÙe für eine exakte Ausrichtung der Werkbank. Hier ist alles dabei.



Die abschließbare Schublade sorgt mit einem Innenmaß von 530 x 350 x 74,5 mm für ausreichend Platz und ist TCS-konform. Dank des Teleskopvollauszugs mit Kugelföhrung lässt sie sich leichtgängig und vollständig ausziehen – für maximalen Komfort und schnellen Zugriff. Die Schublade lässt sich ebenso wie die Aufnahmehalterung der TOP BOX links oder rechts montieren.

XXL

Stationäre oder mobile Werkzeugaufbewahrung? Einfach beides. Die Werkbank bietet eine integrierte, links oder rechts installierbare Halterung für die optionale STAHLWILLE TOP BOX. Diese bietet viel Platz für Werkzeug und ist sowohl auf dem separat erhältlichen TOP BOX Caddy als auch auf dem STAHLWILLE TTS93 Werkstattwagen einsetzbar.

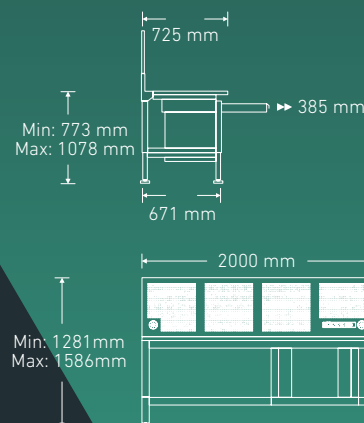

Wähle dein Set!

978...

Was ist drin? Alle Infos hier: Einfach www.stahlwille.com aufrufen, Artikelnummer im Suchfeld eingeben und die gesamte Werkzeugübersicht angezeigt bekommen.

1

WB 630 Set inkl. TOP BOX WB 630/TB

Art.-Nr. 85010630 + 81200157

1.198,00 €*

inkl. MwSt. 1425,62 €



TOP BOX für
Werkbank WB 630



Fahrgestell für
TOP BOX

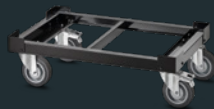

Auf Wunsch
entnehmbar und
transportabel auf
TOP BOX Caddy!



2

WB 630 Set inkl. TOP BOX und 157-tlg. Werkzeugsatz WB 630/TB 157 QR

Art.-Nr. 85010630 + 81200157 + 97830255

1.997,00 €*

inkl. MwSt. 2376,43 €



1/4" 1/2"

WB 630 Werkbank

Art.-Nr.	Modell	Beschreibung	B mm	H mm	L mm	EXTRA-Preis exkl. MwSt.	EXTRA-Preis inkl. MwSt.
85010630	WB 630	Werkbank, leer	2000	1281 – 1586	725	799,00	950,81
		Werkbank, leer, ohne Rückwand	2000	773 – 1078	725		
81200157	93 TOP BOX	TOP Box für Werkbank WB 630	748	463	481	399,00	474,81
97830255	TCS 821/6	157-tlg. Premium-Werkzeugsatz für WB 630	–	–	–	799,00	950,81
81200158	93 TOP BOX CADDY	Fahrgestell für 93 TOP BOX	719	221	475	119,00	141,61



DREHMOMENTSCHLÜSSEL – Präzision made in Cronenberg.

16



Radmontage-Set 721QR/20/3/1 Quick

Das 5-tlg. Radmontage-Set ist in einem robusten und praktischen Kunststoffkasten untergebracht und bietet die wichtigsten Werkzeuge für den Radwechsel in einem Set.

- Drehmomentschlüssel mit einem Messbereich von 40 – 200 N·m
- Fest eingebaute, umschaltbare 1/2" QuickRelease-Knarre
- Spezielle Kunststoffhülsen mit Überstand zum Schutz der Alufelgen, Radschrauben und Radmuttern
- Farbcodierung für das schnelle Finden der richtigen Größe

Art.-Nr. 96507214

298,00 €*

inkl. MwSt. 354,62 €



Kein Rücksetzen auf „0“

Anders als bei herkömmlichen Drehmomentschlüsseln ist ein Rücksetzen auf „0“ zur Entlastung der Feder nicht erforderlich.



IMPACT-Steckschlüssel-Satz 1/2" 51IMP K/3

3-tlg. Radmuttern-Steckschlüsseleinsatz-Set mit Farbsystem, felgenschonend, im Kunststoffkasten. Inhalt: 17 mm (grün); 19 mm (blau); 21 mm (rot).
Art.-Nr. 96838103

35,90 €*

inkl. MwSt. 42,72 €

KNARREN – Speziell konstruiert für hohe Belastungen und effizientes Arbeiten. Mit Sicherheit.

Teleskopknarre 1/2" 516

- 5 Raststufen mit den Auszugslängen 410, 465, 520, 575 und 630 mm
- Robuster Knarrenantrieb mit 36 Zähnen, Arbeitswinkel 10°
- Wartungsfreies, langlebiges Gleitlager

Art.-Nr. 13160000

81,90 €*

inkl. MwSt. 97,46 €

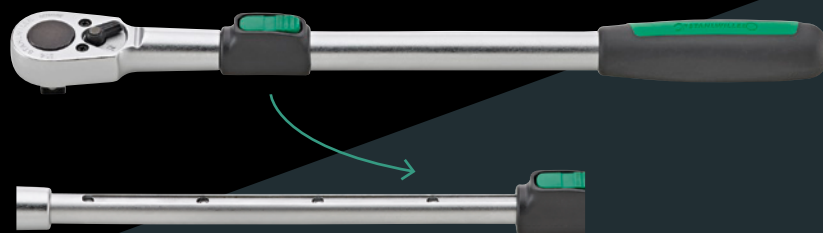

5-fach verstellbare Raststufen



Die Länge kann komfortabel und sogar einhändig über die Wippe in 55 mm Rastern eingestellt werden (410 mm, 465 mm, 520 mm, 575 mm und 630 mm).



Die robuste Knarre verfügt über 36 Zähne und ist nach DIN 3122/ISO 3315 hergestellt.



Der Auszug läuft mit wartungsfreiem Gleitlager und Anschlagssicherung schnell und sicher und ist besonders langlebig.



Der Umschalter für Rechts- und Linkslauf ist leicht versenkt platziert. Versehentliches Umschalten wird so vermieden.

17

Knarren-Satz 1/4" + 1/2" 415QR/512QR

2-tlg. QuickRelease-Feinzahnknarren-Satz, 1/4" und 1/2" Antrieb.

- 80 Zähne ermöglichen einen Arbeitswinkel von nur 4,5° – für effizientes Arbeiten auch auf engstem Raum
- Patentiertes QuickRelease-Verriegelungssystem sichert alle Komponenten von der Knarre über die Verlängerung bis zum Steckschlüsseinsatz

Art.-Nr. 91336421

96,00 €*

inkl. MwSt. 114,24 €



WERKZEUG-SETS – Weil jeder Job anders ist. Diese Sets bieten mehr Sicherheit und Effektivität – dank Spitzenqualität.



Steckschlüssel-Garnitur 1/4" + 1/2"

40/52/45/12QR

57-tlg. Steckschlüsselgarnitur 1/4" + 1/2", u. a. mit 2 QuickRelease-Feinzahnknarren, einer Auswahl an Schraubendreher- und Bit-Schraubendrehereinsätzen, 10 Steckschlüsseleinsätzen (4–13 mm).

Art.-Nr. 91222607

369,00 €*

inkl. MwSt. 439,11 €



Steckschlüssel-Garnitur 1/4"

40/20/4QR SCI

24-tlg. Steckschlüsselgarnitur 1/4", u. a. mit QuickRelease-Feinzahnknarre, 10 HPQ® Steckschlüsseleinsätzen (5–13 mm) und einer Auswahl an Bits. Im praktischen Softcase.

Art.-Nr. 96010127

124,00 €*

inkl. MwSt. 147,56 €

18



Kunststoffschaaber-Satz

10682/5

5-tlg. Kunststoffschaaber-Set zum beschädigungsfreien Entfernen von Dichtungen, Versiegelungen und Rückständen. Aus glasfaserverstärktem Kunststoff in leuchtgrüner Signalfarbe, mit verschiedenen Klingformen und -breiten. In praktischer Textiltasche.

Art.-Nr. 96722700

39,90 €*

inkl. MwSt. 47,48 €



Schraubendreher-Satz

4687

5-tlg. Schraubendreher-Set – in praxisgerechter Zusammenstellung verschiedener Antriebe (Schlitz und PH).

Art.-Nr. 96469113

23,90 €*

inkl. MwSt. 28,44 €



Elektronikschraubendreher-Satz TORX®

4754/7

7-tlg. Elektronikschraubendreher-Satz TORX® T4; T5; T6; T7; T8; T9; T10. Präzisionswerkzeug mit drehbarer Kappe und ergonomischer Fingermulde für feinfühliges Arbeiten. Speziell gehärtete schwarze Spitze für eine lange Lebensdauer. In robuster Rolltasche.

Art.-Nr. 96479716

49,90 €*

inkl. MwSt. 59,38 €

SCHRAUBENSCHLÜSSEL – Leichtigkeit trifft auf robusten High Performance-Stahl und angenehmes Rundfinish.



Ringmaulschlüssel-Satz 13/8

8-tlg. Set, Inhalt: 8; 10; 13; 16; 17; 18; 19; 22 mm
Art.-Nr. 96400807

73,90 €*

inkl. MwSt. 87,94 €



Ringmaulschlüssel-Satz 17/5

5-tlg. Set, Inhalt: 8; 10; 13; 17; 19 mm
Art.-Nr. 96411705

77,90 €*

inkl. MwSt. 92,70 €



Ringseite 15°
abgewinkelt und
umschaltbar



Ratschenringmaulschlüssel-Satz 17/12

12-tlg. Set, Inhalt: 8; 9; 10; 11; 12; 13; 14;
15; 16; 17; 18; 19 mm
Art.-Nr. 96411712

177,00 €*

inkl. MwSt. 210,63 €



Ringseite 15°
abgewinkelt und
umschaltbar



Ratschenringmaulschlüssel-Satz 17/15

15-tlg. Set, Inhalt: 8; 9; 10; 11; 12; 13; 14;
15; 16; 17; 18; 19; 21; 22; 24 mm
Art.-Nr. 96411715

259,00 €*

inkl. MwSt. 308,21 €



Ringseite 15°
abgewinkelt und
umschaltbar



STRAHLENDE AUSSICHTEN – Unsere Arbeitsleuchten für höchste Sicherheit und maximalen Komfort.

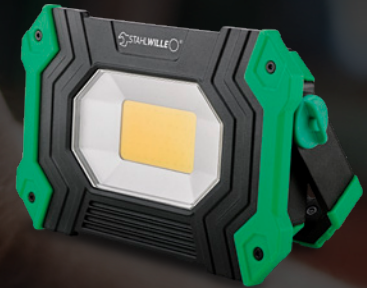

Arbeitsleuchte 13134

Der Allrounder mit leistungsstarker Leuchtkraft für den mobilen Einsatz.

- Mit 300 Lumen (im kurzzeitigen Boost-Modus bis zu 500 Lumen) und 26 m Leuchtweite
- Praktischer Haltemagnet im Standfuß und Halteclip für den universellen Einsatz
- Leuchtdauer bis zu 3 Stunden, aufladbar über ein USB-Kabel mit Typ-C-Anschluss
- Ladestandsanzeige
- Schutzart IK07 / IPX3

Art.-Nr. 77490016

22,90 €*

inkl. MwSt. 27,25 €

Stableuchte 13132

Profi-Aluminium Stableuchte mit hoch-effizientem Reflektorsystem.

- Bis zu 130 Lumen und 75 m Leuchtweite
- Robustes Gehäuse aus Flugzeug-Aluminium
- Mit praktischem Clip und Handschlaufe
- Leuchtdauer bis zu 4 Stunden, Schutzart IP 54

Art.-Nr. 77490014

18,90 €*

inkl. MwSt. 22,49 €

Arbeitsstrahler 13133

Wiederaufladbarer Arbeitsstrahler für den professionellen Einsatz.

- Inklusive Powerbank-Funktion und Ladestandsanzeige
- Lange Leuchtdauer bis zu 13 Stunden (3-stufig dimmbar: 700 lm, 1400 lm, 2800 lm)
- Mit magnetischer Halterung und 360° drehbarem Haken zum Aufhängen
- Robustes Kunststoffgehäuse mit gummierter Umrandung, Schutzart IP 64

Art.-Nr. 77490015

69,90 €*

inkl. MwSt. 83,18 €

*Unverbindliche Preisempfehlung, gültig bis 28.02.2026. Nur bei teilnehmenden Händlern und nur solange Vorrat reicht.

Bei Ihrem STAHLWILLE Fachhändler

STAHLWILLE Eduard Wille GmbH & Co. KG · Lindenallee 27 · 42349 Wuppertal · Germany
Tel.: +49 202 4791-0 · Fax: +49 202 4791-200 · info@stahlwille.de · www.stahlwille.com

© STAHLWILLE Eduard Wille GmbH & Co. KG // 25-03-25 DHF // V 1.0 // 91975126
Technische Änderungen vorbehalten. Für Druckfehler keine Haftung.